



БРЕНДБУК



ИНФОРМАЦИОННО-РАЗЪЯСНИТЕЛЬНОЙ КАМПАНИИ
ЦИК России в период подготовки
и проведения общероссийского голосования
по внесению изменений в Конституцию РФ

Часть 1



**ОБЩЕРОССИЙСКОЕ
ГОЛОСОВАНИЕ**



**ОБЩЕРОССИЙСКОЕ
ГОЛОСОВАНИЕ
1 ИЮЛЯ 2020**

СОДЕРЖАНИЕ

1. Информационная волна	4
2. Мобилизационная волна	11
3. Наружная реклама	24

БРЕНДБУК

информационно-разъяснительной кампании ЦИК России в период подготовки и проведения общероссийского голосования по внесению изменений в Конституцию РФ

1

ИНФОРМАЦИОННАЯ ВОЛНА



Основная идея логотипа

В основе логотипа – стилизованное изображение Конституции РФ, выполненное в виде раскрытой книги, на страницах которой – национальный флаг страны, её главный символ. Данное дизайнерское решение символизирует открытость и прозрачность голосования, а также неразрывность страны и её закона.

Динамичная форма данного логотипа олицетворяет скорые позитивные перемены, которые ждут граждан России благодаря внесению поправок в Конституцию. Лаконичные формы логотипа указывают на официальный статус голосования, призывают к ответственному и осознанному подходу к мероприятию. В то же время стилизованное изображение Конституции обращено к нам таким образом, что напоминает щит, который оберегает страну, каждого гражданина, права и интересы россиян.

Монохромный вариант логотипа

Шрифты в монохромном варианте должны быть чёрного цвета.

В ленте Государственного флага России используются ахроматические градиенты:
красный — чёрный (B = 100%, B = 0%),
голубой — средне-серый (B = 70%, B = 0%),
белый — светло-серый (B = 20%, B = 0%).



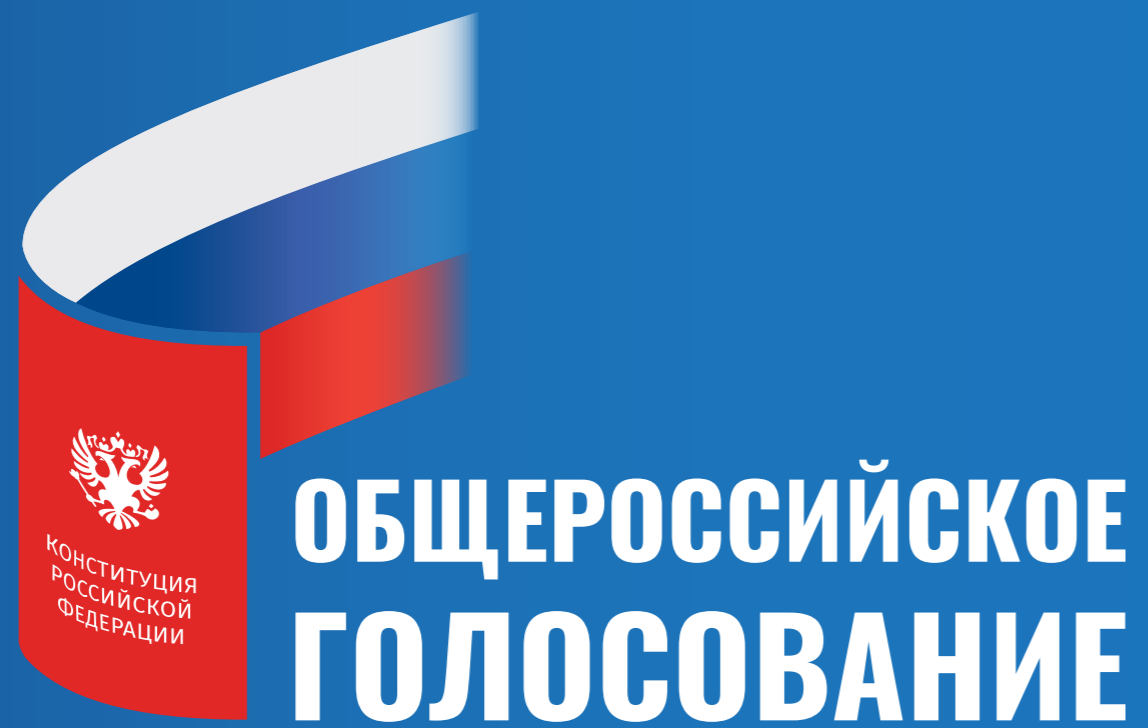

Цветной вариант логотипа на тёмном фоне

Цветной вариант на тёмном фоне.

Текстовый блок белого цвета.

В ленте Государственного флага России
используются градиенты цветного варианта
логотипа.

Монохромный вариант логотипа на тёмном фоне

Тексты и обложка должны быть
100% цвета.

В ленте Государственного флага России
используются проценты раstra:
нижний красный – 20%,
средний голубой – 60%,
верхний белый – 100%.



Варианты расположения логотипа совместно со слоганом (фирменный блок)



**НАША СТРАНА,
НАША КОНСТИТУЦИЯ,
НАШЕ РЕШЕНИЕ!**

Логотип и слоган составляют фирменный блок, представляющий собой неотъемлемую часть стиля кампании. Фирменный блок представлен в двух вариантах – горизонтальном и вертикальном.



**НАША СТРАНА,
НАША КОНСТИТУЦИЯ,
НАШЕ РЕШЕНИЕ!**

БРЕНДБУК

информационно-разъяснительной кампании ЦИК России в период подготовки и проведения общероссийского голосования по внесению изменений в Конституцию РФ

2

ТОБИЛИЗАЦИОННАЯ ВОЛНА



Основная идея логотипа

В основе логотипа – стилизованное изображение Конституции РФ, выполненное в виде раскрытой книги, на страницах которой – национальный флаг страны, её главный символ. Данное дизайнерское решение символизирует открытость и прозрачность голосования, а также неразрывность страны и её закона.

Динамичная форма данного логотипа олицетворяет скорые позитивные перемены, которые ждут граждан России благодаря внесению поправок в Конституцию. Лаконичные формы логотипа указывают на официальный статус голосования, призывают к ответственному и осознанному подходу к мероприятию. В то же время стилизованное изображение Конституции обращено к нам таким образом, что напоминает щит, который оберегает страну, каждого гражданина, права и интересы россиян.

Монохромный вариант логотипа

Шрифты в монохромном варианте должны быть чёрного цвета.

В ленте Государственного флага России используются ахроматические градиенты:
красный — чёрный (B = 100%, B = 0%),
голубой — средне-серый (B = 70%, B = 0%),
белый — светло-серый (B = 20%, B = 0%).





Цветной вариант логотипа на тёмном фоне

Цветной вариант на тёмном фоне.

Текстовый блок белого цвета.

В ленте Государственного флага России
используются градиенты цветного варианта
логотипа.

Монохромный вариант логотипа на тёмном фоне

Тексты и обложка должны быть
100% цвета.

В ленте Государственного флага России
используются проценты растра:
нижний красный – 20%,
средний голубой – 60%,
верхний белый – 100%.



Варианты расположения логотипа совместно со слоганами (фирменный блок)



Логотип и слоган составляют фирменный блок, представляющий собой неотъемлемую часть стиля кампании. Фирменный блок представлен в двух вариантах – горизонтальном и вертикальном.



Варианты расположения логотипа совместно со слоганами (фирменный блок)



Логотип и слоган составляют фирменный блок, представляющий собой неотъемлемую часть стиля кампании. Фирменный блок представлен в двух вариантах – горизонтальном и вертикальном.



Варианты расположения логотипа совместно со слоганами (фирменный блок)

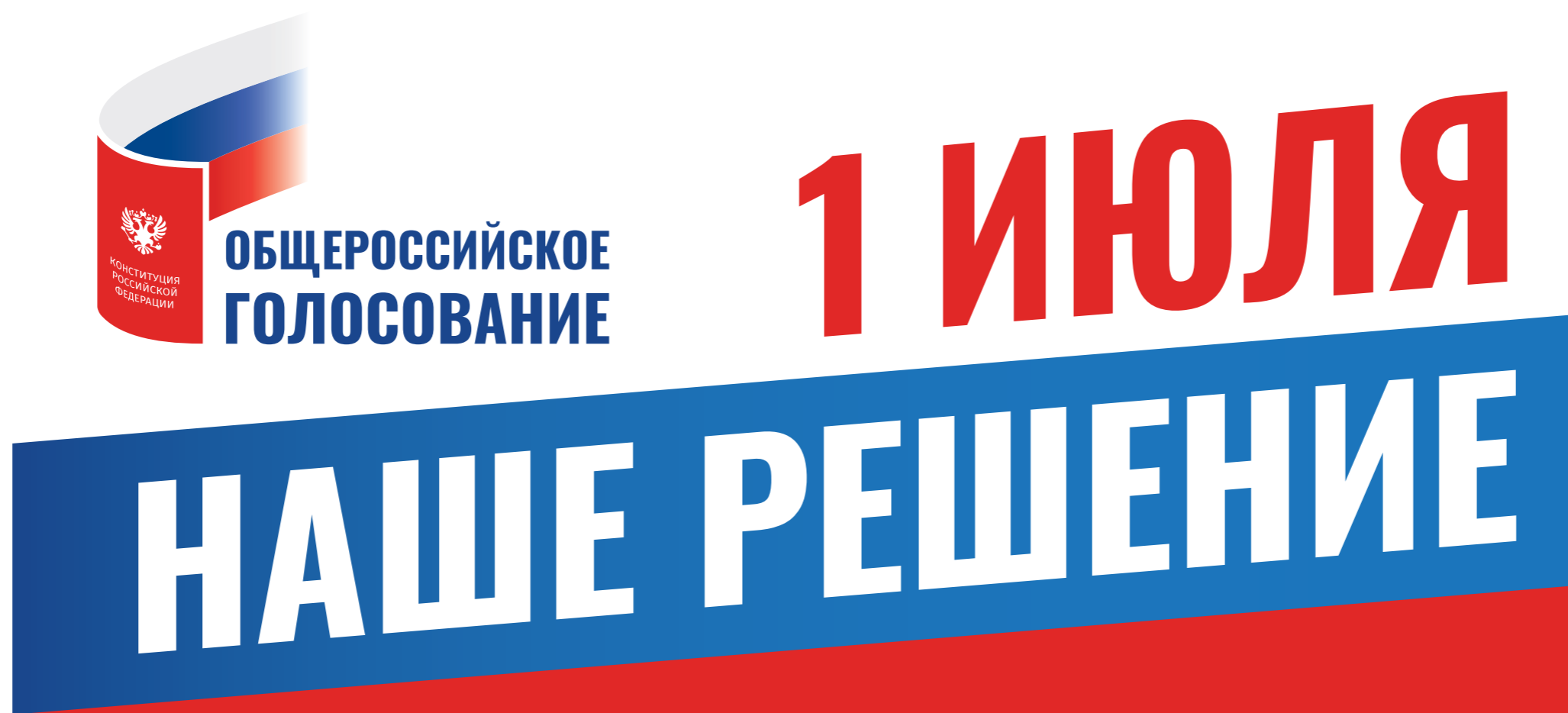

Логотип и слоган составляют фирменный блок, представляющий собой неотъемлемую часть стиля кампании. Фирменный блок представлен в двух вариантах – горизонтальном и вертикальном.



Варианты расположения логотипа совместно со слоганами (фирменный блок)



Логотип и слоган составляют фирменный блок, представляющий собой неотъемлемую часть стиля кампании. Фирменный блок представлен в двух вариантах – горизонтальном и вертикальном.



БРЕНДБУК

информационно-разъяснительной кампании ЦИК России в период подготовки и проведения общероссийского голосования по внесению изменений в Конституцию РФ

3

НАРУЖНАЯ
РЕКЛАМА

Билборд 6 x 3 м

Слоган 1

В качестве фонового цвета используется белый, он символизирует чистоту, прозрачность и не нагружает пространство вокруг фирменного блока.



Макеты в дополнительных форматах представлены в электронном виде.

Билборд 6 x 3 м

Слоган 2



Билборд 6 x 3 м

Слоган 3

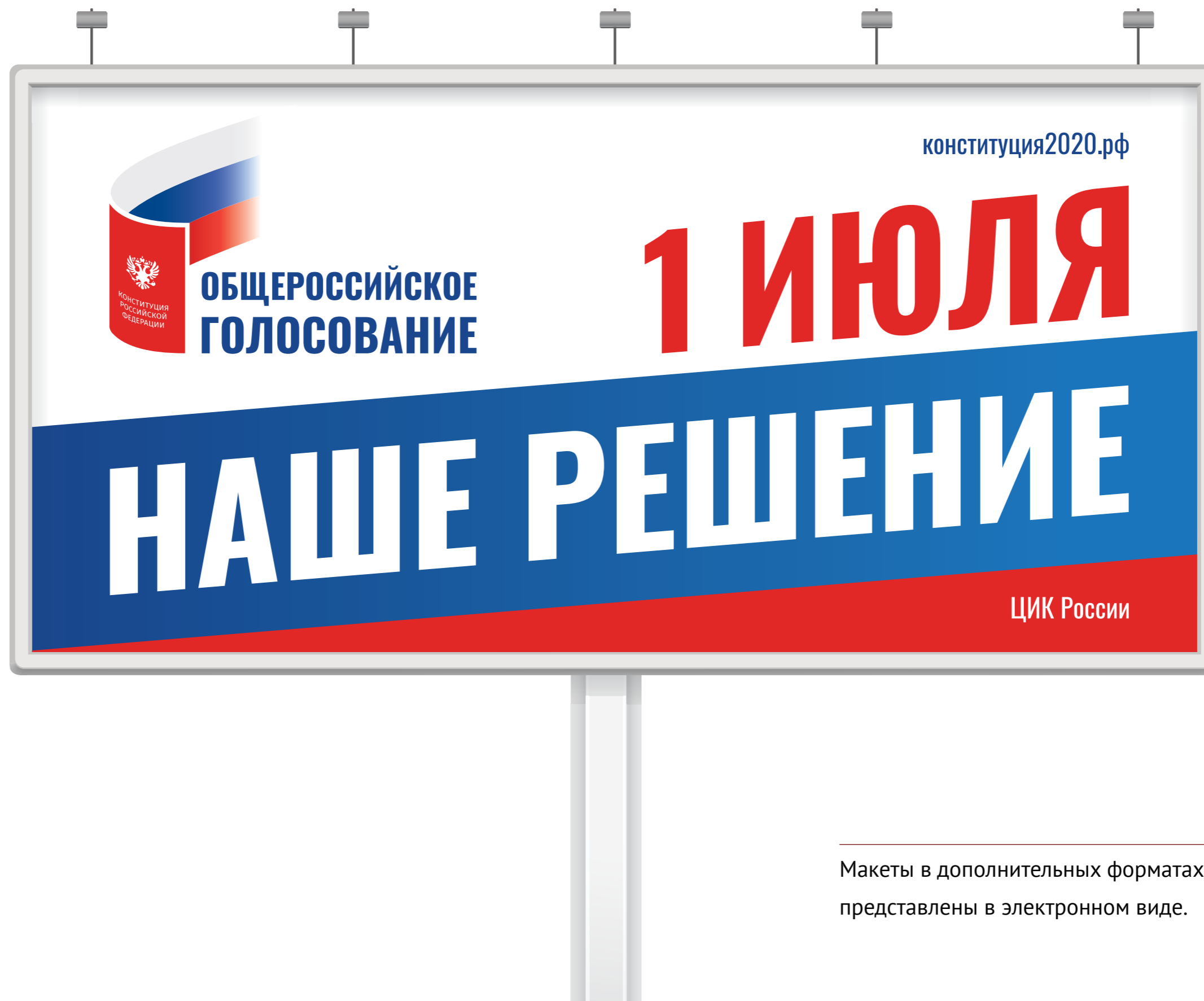

Макеты в дополнительных форматах
представлены в электронном виде.

Билборд 6 x 3 м

Слоган 4

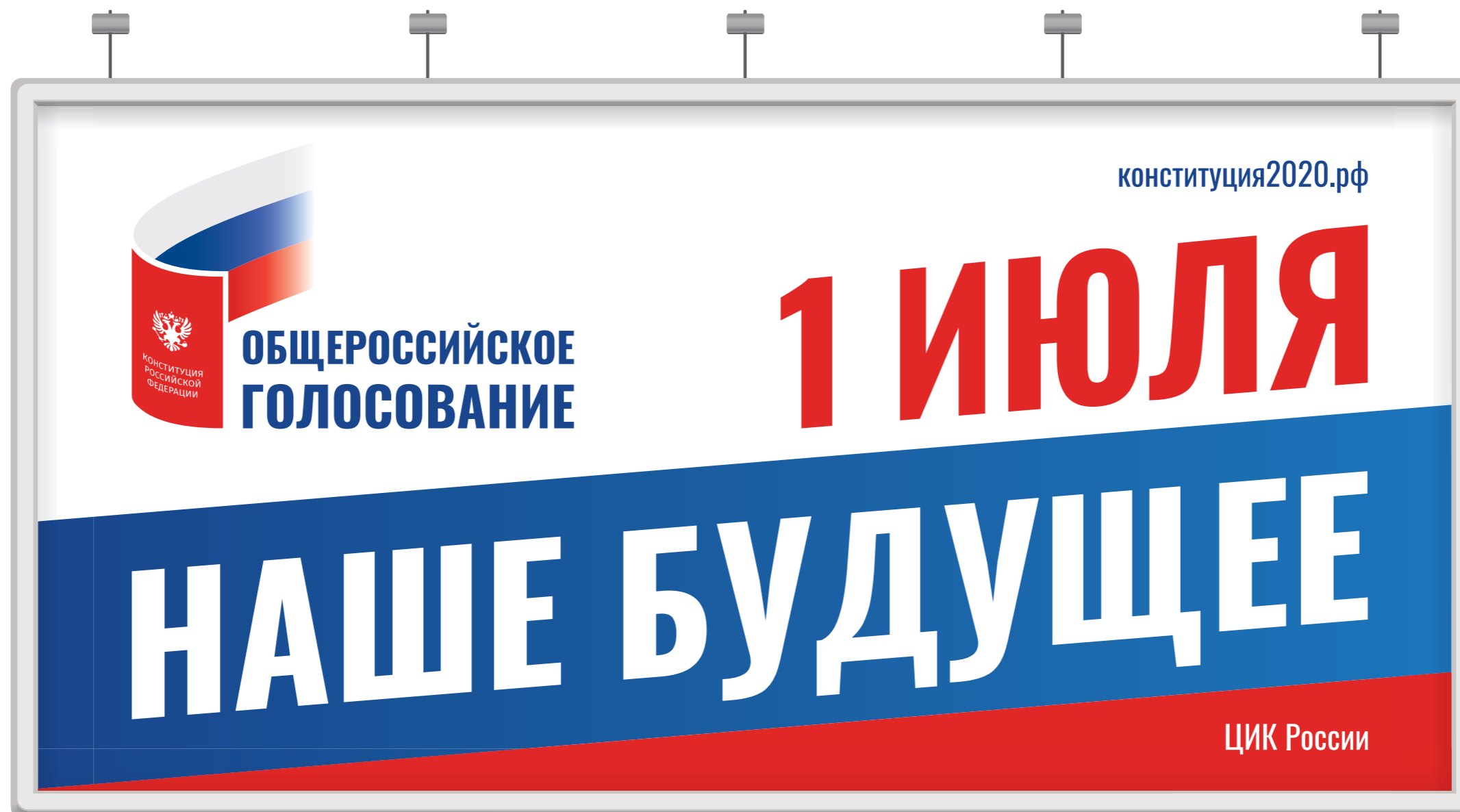

Макеты в дополнительных форматах представлены в электронном виде.

Сити-формат 1,2 x 1,9 м

Макеты в дополнительных форматах представлены в электронном виде.

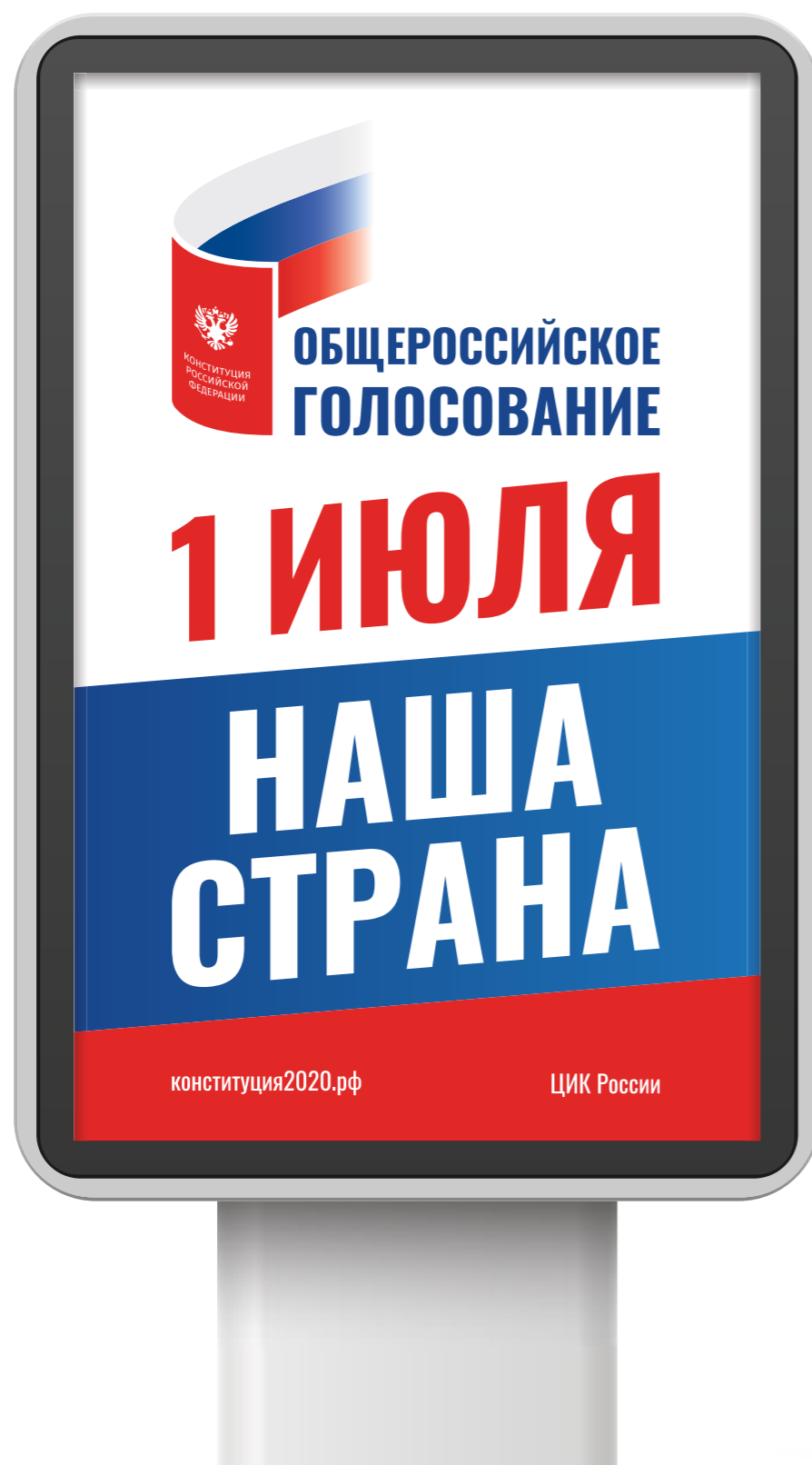

Слоган 1



Слоган 2

Сити-формат 1,2 x 1,9 м

Макеты в дополнительных форматах представлены в электронном виде.



Слоган 3



Слоган 4

Остановочные павильоны 1,2 x 1,8 м



Слоган 1



Слоган 2

Макеты в дополнительных форматах представлены в электронном виде.

Остановочные павильоны 1,2 x 1,8 м



Слоган 3



Слоган 4

Макеты в дополнительных форматах представлены в электронном виде.

Перетяжки

15 x 3 м

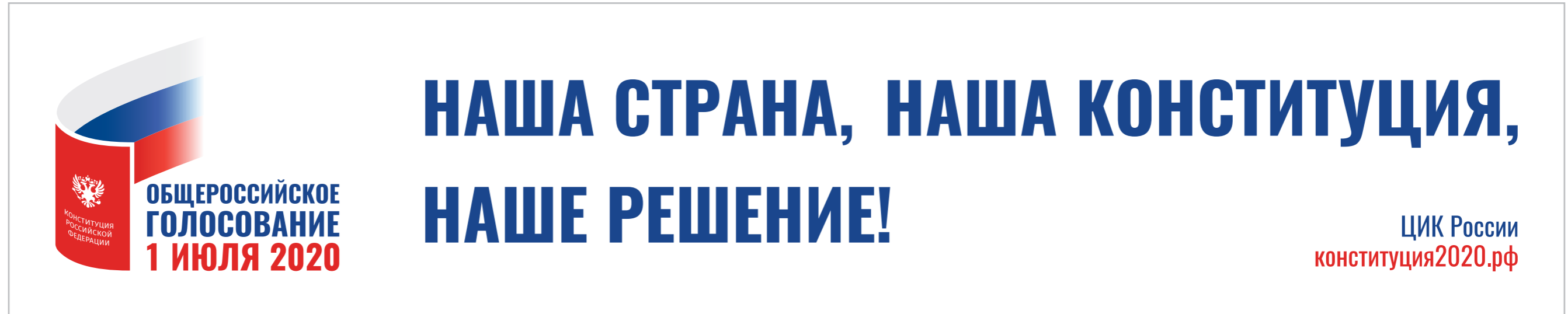

15 x 1,2 м



Баннеры 9 x 3 м

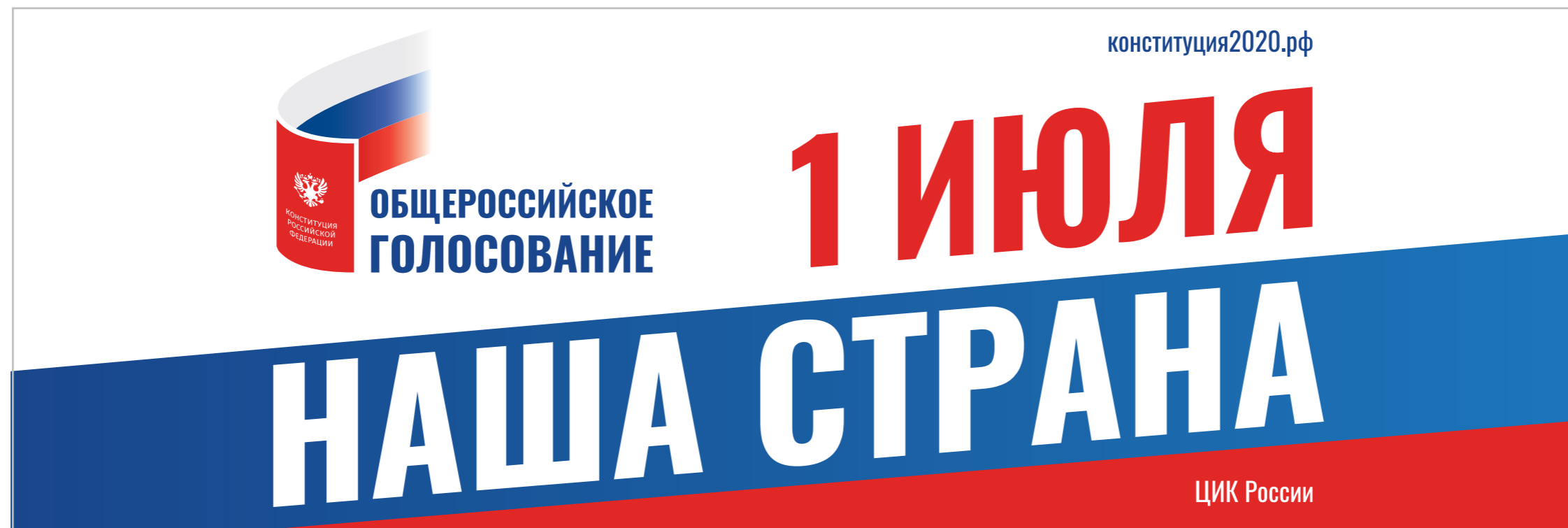

Слоган 1

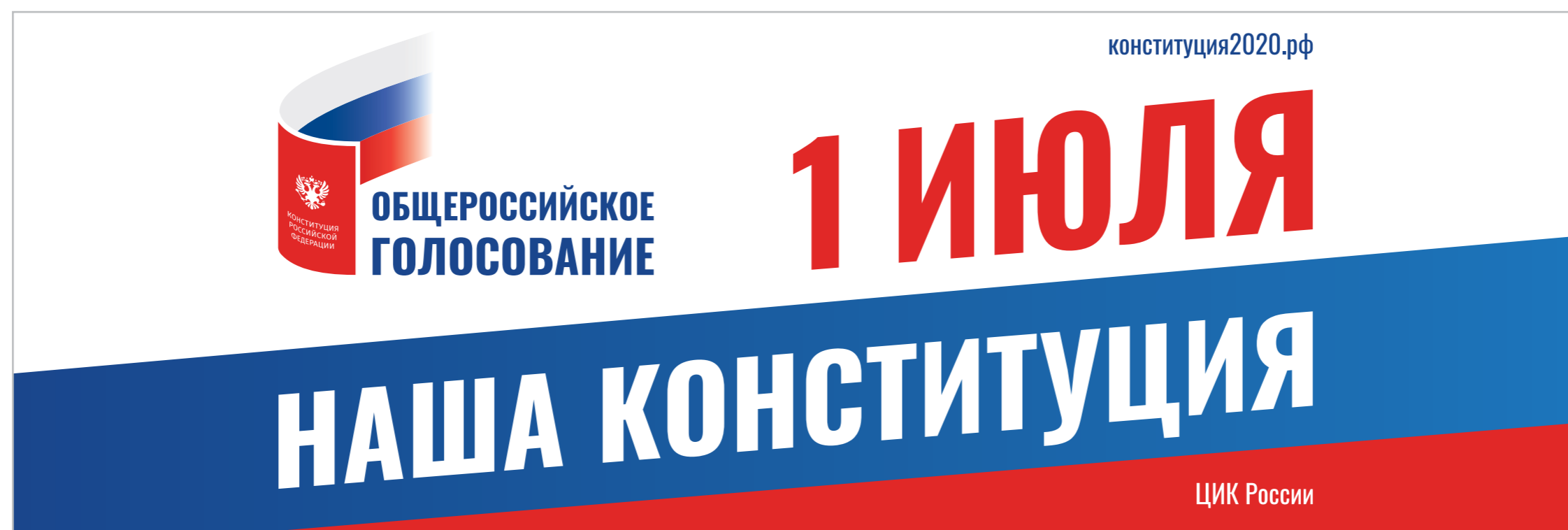

Слоган 2

Баннеры 9 x 3 м

Слоган 3

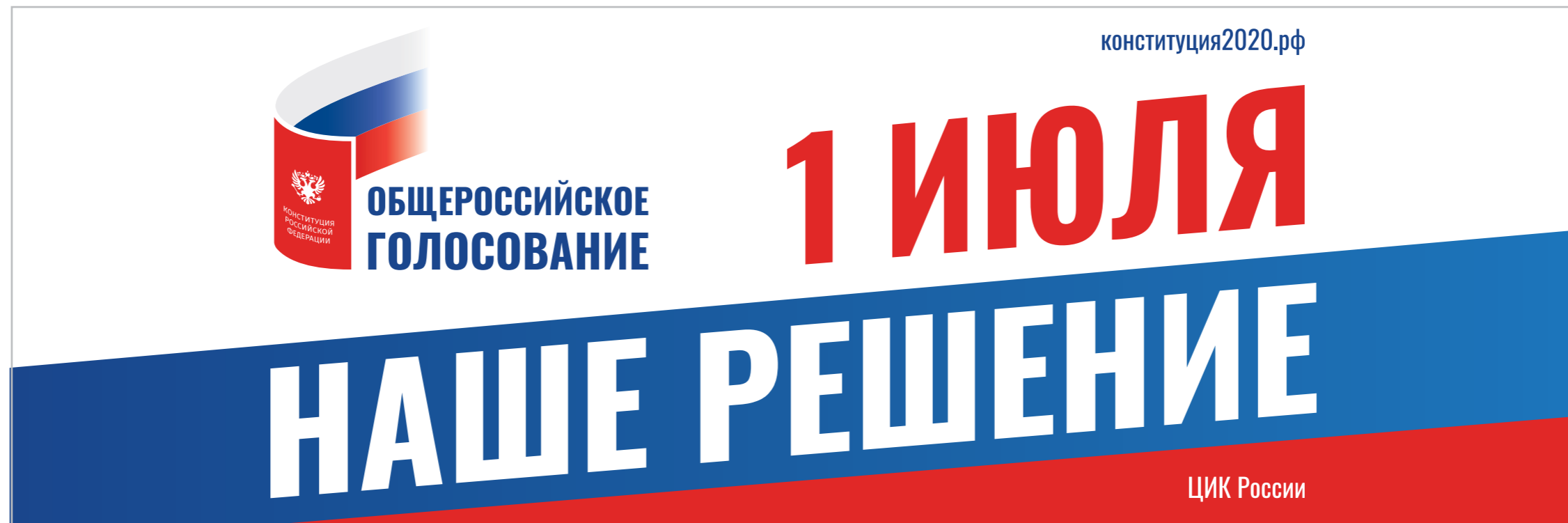

Слоган 4

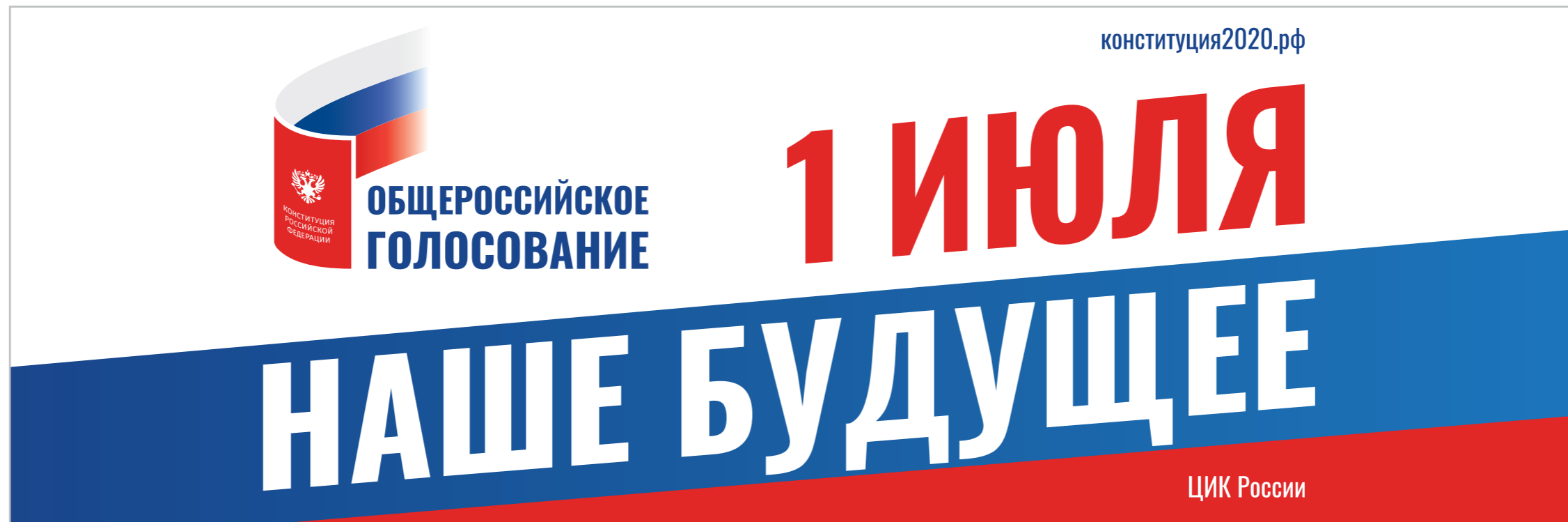

Роллап 2,1 x 1,2 м



Слоган 1



Слоган 2

Роллап 2,1 x 1,2 м



Слоган 3



Слоган 4

Автобус

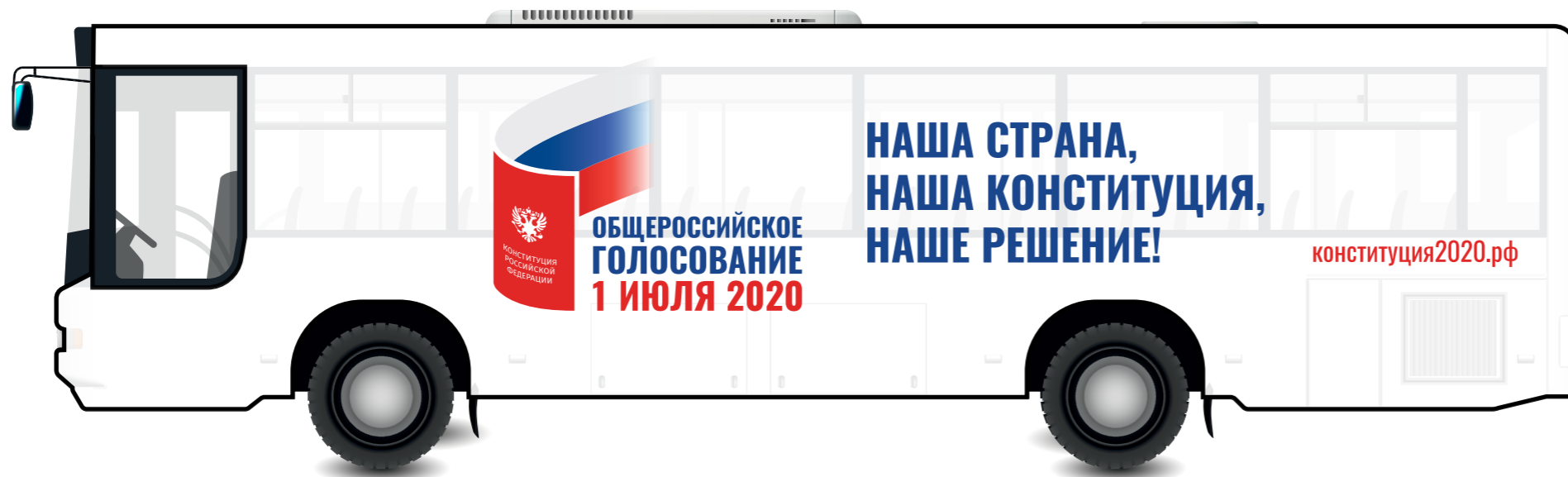
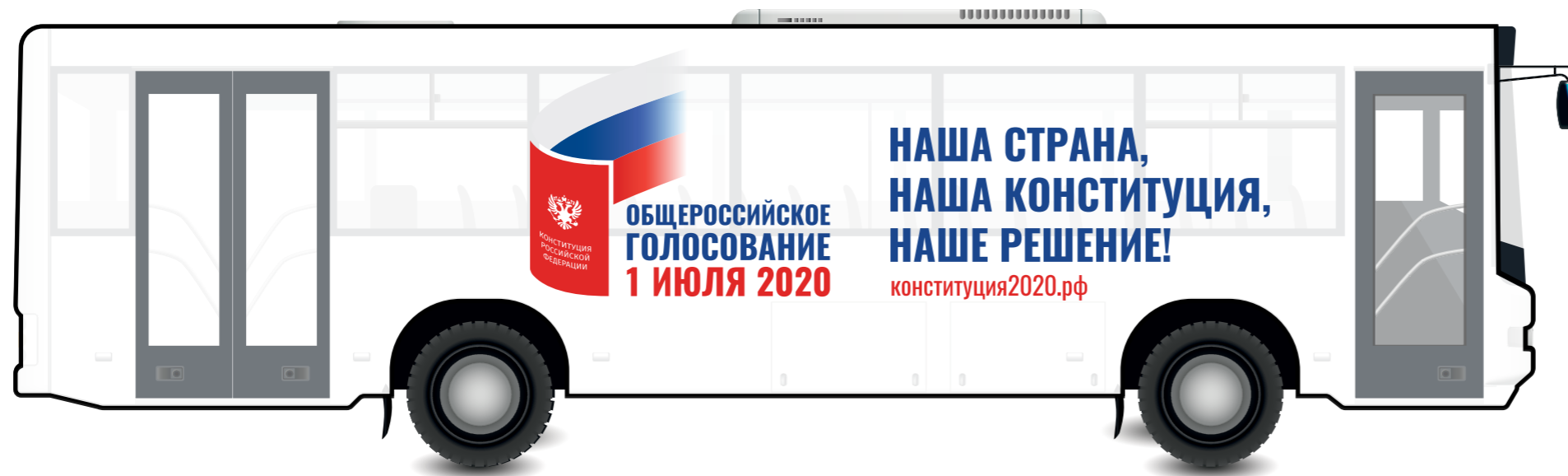

Трамвай

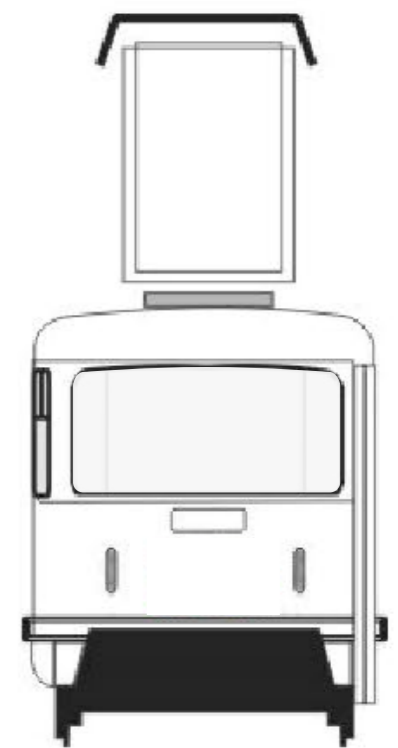
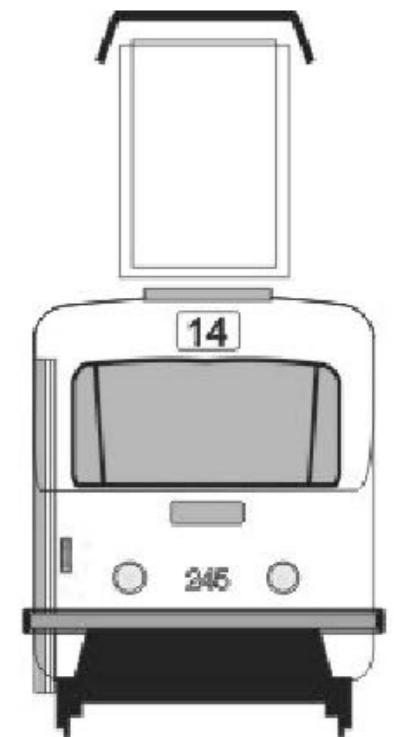

Маршрутное такси



Троллейбус

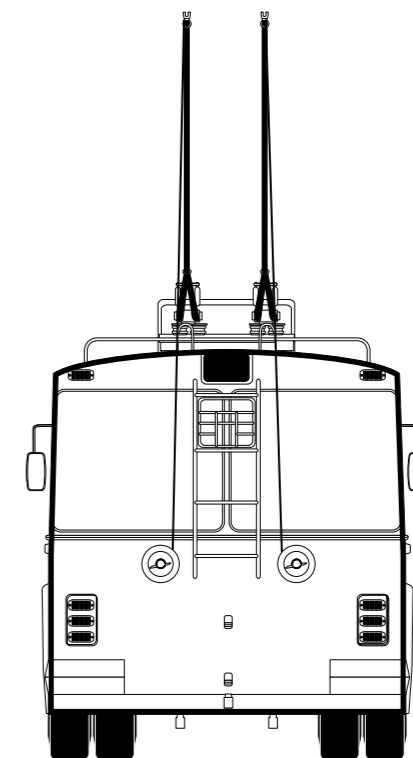
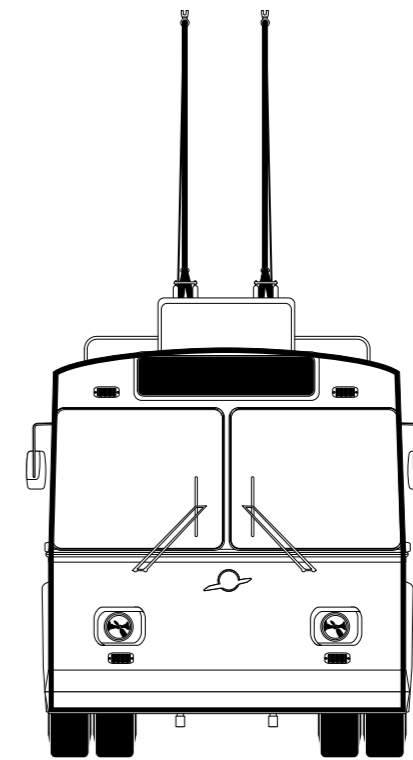
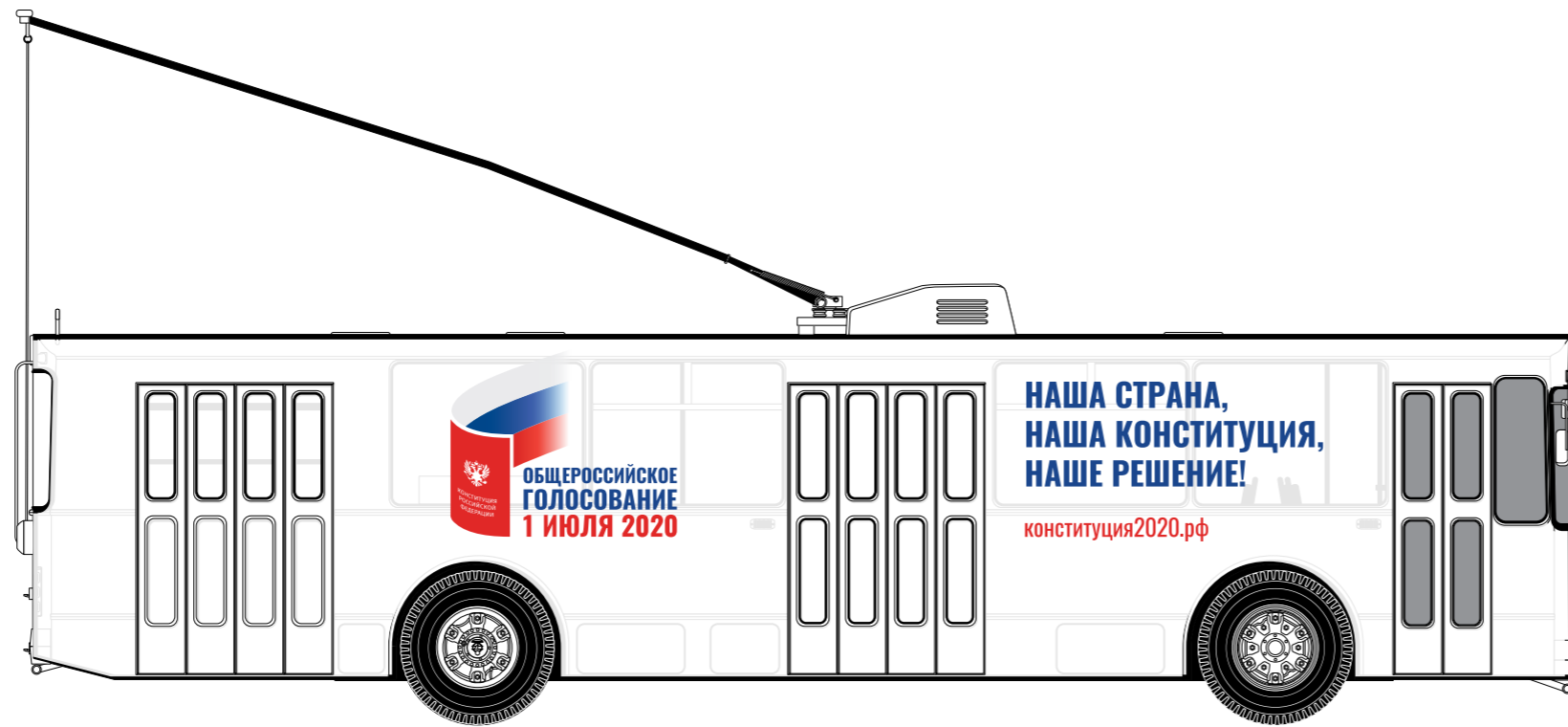



БРЕНДБУК

ИНФОРМАЦИОННО-РАЗЪЯСНИТЕЛЬНОЙ КАМПАНИИ
ЦИК России в период подготовки
и проведения общероссийского голосования
по внесению изменений в Конституцию РФ

